

























A ブロック		1	2	3	4	勝 - 負	勝G	負G	順位
1	東北 C 宮城県		③ ③-2 ③-0 ③-0	② ③-2 ③-0 0-3	② ③-1 ③-1 2-3	3 - 0			1
2	岩手 B 岩手県	0 2-3 0-3 0-3		② 2-3 ③-2 ③-1	0 0-3 0-3 1-3	1 - 2			3
3	霞ヶ浦 B 茨城県	1 2-3 0-3 ③-0	1 ③-2 2-3 1-3		1 0-3 1-3 ③-2	0 - 3			4
4	横浜創英 B 神奈川県	1 1-3 1-3 ③-2	③ ③-0 ③-0 ③-1	② ③-0 ③-1 2-3		2 - 1			2





B ブロック		1	2	3	4	勝 - 負	勝G	負G	順位
1	東北 D 宮城県		1 ③-0 0-3 2-3	③ ③-0 ③-0 ③-0	③ ③-0 ③-0 ③-1	2 - 1			1
2	高崎商 B 群馬県	② 0-3 ③-0 ③-2		0 2-3 1-3 0-3	0 1-3 1-3 0-3	1 - 2			4
3	学法石川 B 福島県	0 0-3 0-3 0-3	③ ③-2 ③-1 ③-0		③ ③-2 ③-2 2-3	2 - 1			2
4	東海大相模 B 神奈川県	0 0-3 0-3 1-3	③ ③-1 ③-1 ③-0	1 2-3 2-3 ③-2		1 - 2			3





C ブロック		1	2	3	4	勝 - 負	勝G	負G	順位
1	東北 E 宮城県		③ ③-0 ③-1 ③-2	③ ③-2 ③-1 ③-0	③ ③-2 ③-2 ③-0	3 - 0			1
2	富士宮北 B 静岡県	0 0-3 1-3 2-3		③ ③-0 ③-1 ③-1	③ ③-0 ③-1 ③-1	2 - 1			2
3	武相 B 神奈川県	0 2-3 1-3 0-3	0 0-3 1-3 1-3		0 0-3 1-3 1-3	0 - 3			4
4	学法石川 C 福島県	0 2-3 2-3 0-3	0 0-3 1-3 1-3	③ ③-0 ③-1 ③-1		1 - 2			3





D ブロック		1	2	3	4	勝 - 負	勝G	負G	順位
1	大河原商業 B 宮城県		0 0-3 2-3 2-3	1 1-3 1-3 ③-1	1 ③-2 1-3 0-3	0 - 3			4
2	高崎商業 C 群馬県	③ ③-0 ③-2 ③-2		② ③-1 1-3 ③-0	1 1-3 ③-1 1-3	2 - 1	12	11	2
3	富士宮北 C 静岡県	② ③-1 ③-1 1-3	1 1-3 ③-1 0-3		② ③-1 ③-2 1-3	2 - 1	11	13	3
4	横浜創英 C 神奈川県	② 2-3 ③-1 ③-0	② ③-1 1-3 ③-1	1 1-3 2-3 ③-1		2 - 1	13	12	1

E ブロック		1	2	3	4	勝 - 負	勝G	負G	順位
1	東北 F 宮城県		1 1-3 1-3 ③-1	② ③-0 ③-2 2-3	1 1-3 1-3 ③-0	1 - 2			4
2	富士宮西 B 静岡県	② ③-1 ③-1 1-3		1 0-3 1-3 ③-0	② 1-3 ③-1 ③-1	2 - 1			2
3	霞ヶ浦 C 茨城県	1 0-3 2-3 ③-2	② ③-0 ③-1 0-3		② ③-1 ③-2 1-3	2 - 1			1
4	東海大相模 C 神奈川県	② ③-1 ③-1 0-3	1 ③-1 1-3 1-3	1 2-3 1-3 ③-1		1 - 2			3

F ブロック		1	2	3	4	勝 - 負	勝G	負G	順位
1	東北 G 宮城県		0   0-3 0-3 R-3	1   ③-2 0-3 2-3	1   ③-2 0-3 0-3	0-3			4
2	岩手 C 岩手県	3   ③-0 ③-0 ③-R		1   2-3 1-3 ③-2	②   ③-0 1-3 ③-0	2-1			2
3	横浜創英 D 神奈川県	②   2-3 ③-0 ③-2	②   ③-2 ③-1 2-3		③   ③-0 ③-1 ③-1	1-2			1
4	霞ヶ浦 D 茨城県	②   2-3 ③-0 ③-0	1   0-3 ③-1 0-3	0   0-3 1-3 1-3		3-0			3

G ブロック		1	2	3	4	勝 - 負	勝G	負G	順位
1	武相 C 神奈川県		0   1-3 1-3 0-3	1   0-3 ③-1 1-3	0   0-3 2-3 1-3	0-3			4
2	富士宮西 C 静岡県	③   ③-1 ③-1 ③-0		②   ③-0 0-3 ③-1	1   ③-2 2-3 1-3	2-1			2
3	高崎商業 D 群馬県	②   ③-0 1-3 ③-1	1   0-3 ③-0 1-3		0   1-3 0-3 0-3	1-2			3
4	学法石川 D 福島県	③   ③-0 ③-2 ③-1	②   2-3 ③-2 ③-1	③   ③-1 ③-0 ③-0		3-0			1

H ブロック		1	2	3	4	勝 - 負	勝G	負G	順位
1	富士宮北 D 静岡県		1   1-3 1-3 ③-0	0   1-3 0-3 0-3	③   ③-0 ③-0 ③-0	1-2			3
2	高崎商業 E 群馬県	②   ③-1 ③-1 0-3		1   0-3 0-3 ③-1	③   ③-0 ③-1 ③-1	2-1			2
3	横浜創英 E 神奈川県	③   ③-1 ③-0 ③-0	②   ③-0 ③-0 1-3		②   ③-1 ③-0 2-3	3-0			1
4	連合 A	0   0-3 0-3 0-3	0   0-3 1-3 1-3	1   1-3 0-3 ③-2		0-3			4

J ブロック		1	2	3	4	勝 - 負	勝G	負G	順位
1	学法石川 E 福島県		— — —	②   ③-0 ③-1 1-3	1   0-3 ③-1 0-3	1-1	10	11	3
2		— — —		— — —	— — —	—			
3	東海大相模 D 神奈川県	1   0-3 1-3 ③-1	— — —		②   2-3 ③-1 ③-1	1-1	12	12	2
4	連合 B	②   ③-0 1-3 ③-1	— — —	1   ③-2 1-3 1-3		1-1	12	11	1

# 南足柄大会決勝トーナメント

## 【1・2位トーナメント】

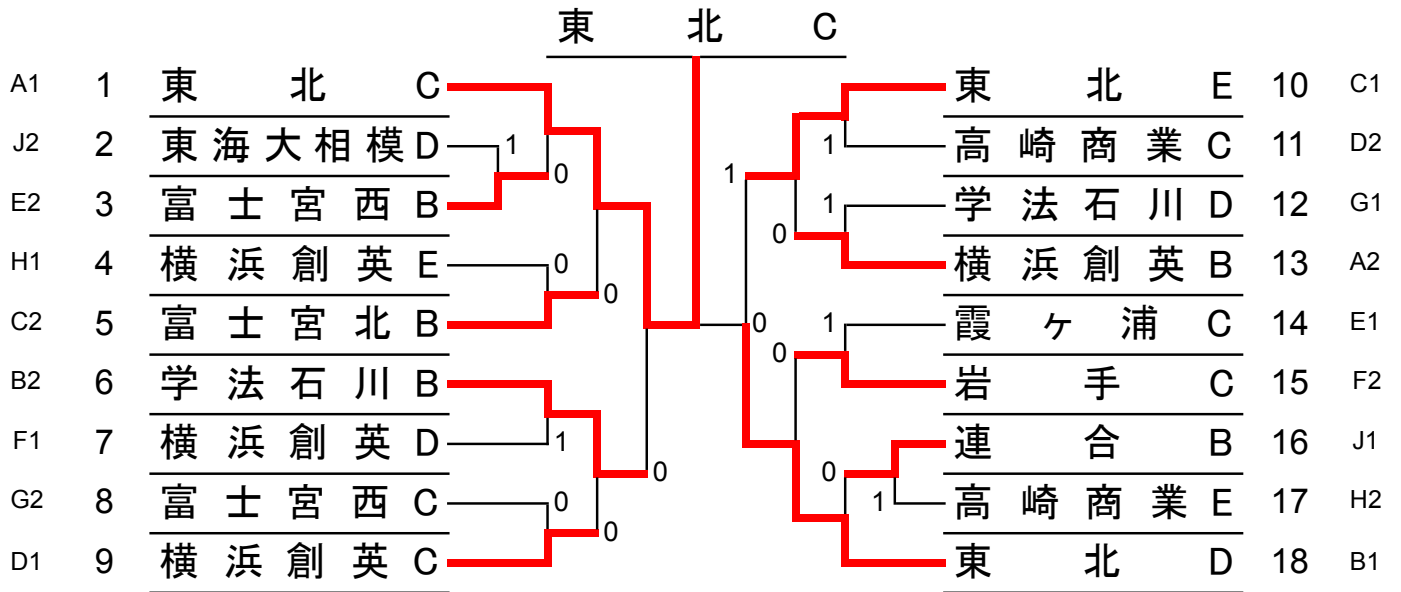

### 《決勝》

東	北	C	②	=====	0	東	北	D
深	野・古	川	④	=====	0	萩	原・井	上
岡	安・岡	安		=====		白	鳥・星	
大	場・館		④	=====	2	斉	藤・小野寺	

## 【3・4位トーナメント】

### 東海大相模 B

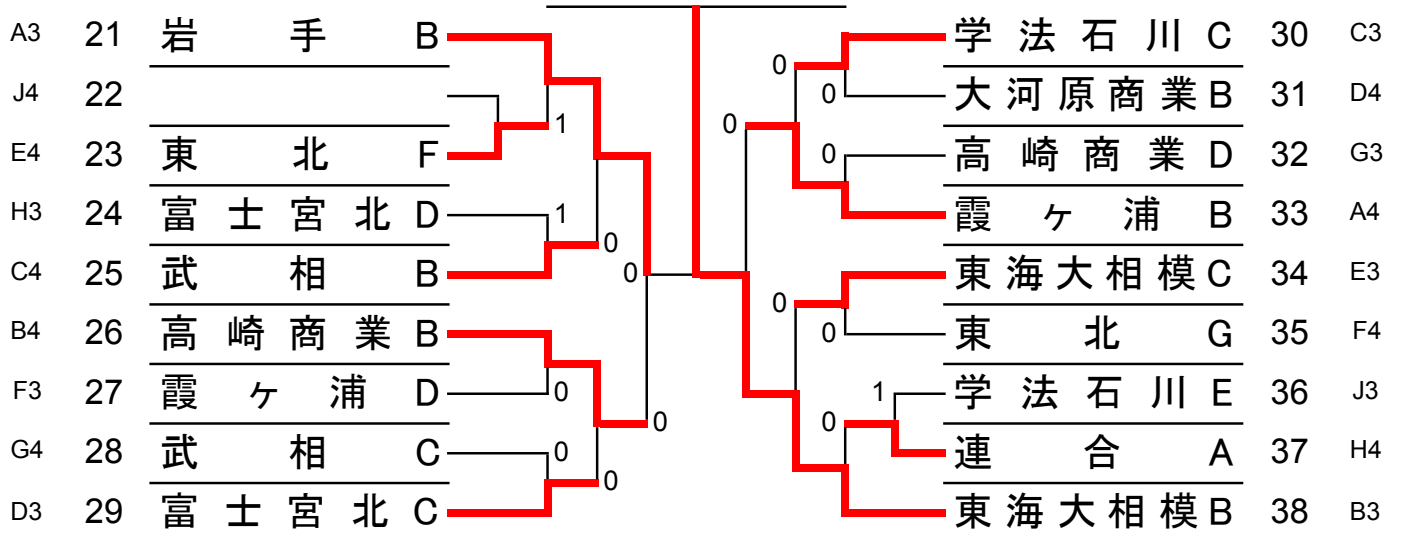

### 《決勝》

岩	手	B	0	=====	②	東 海 大 相 模 B		
伊	藤・水	野	3	=====	④	増	田・旗	手
宮	澤・阿	部	3	=====	④	岩	田・栗	原
百	濟・上	平		=====		井	上・米	澤